

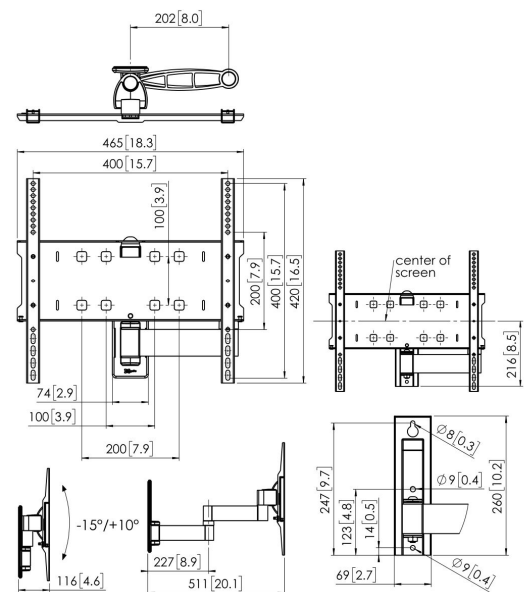

PFW 3040 Display- Wandhalterung schwenk- und neigbar

Die unauffällige und schlanke Serie PFW 3000 wurde für die Gastronomie entwickelt.





PFW 3040 Display- Wandhalterung schwenk- und neigbar

Technische Daten

Artikelnummer (SKU)	7330400
Farbe	Schwarz
EAN-Einzelbox	8712285335181
Produktgröße	M
TÜV-zertifiziert	Ja
Neigbar	Neigbar -15°/+10°
Drehbar	Bis zu 180°
Garantie	5 Jahre
Min. Bildschirmgröße (Zoll)	39
Max. Bildschirmgröße (Zoll)	55
Max. Gewichtslast (kg/Lbs)	35 / 77.16
Min. hole pattern	100mm x 100mm
Max. hole pattern	400mm x 400mm
Max. Schraubengröße	M8
Max. Schnittstellenhöhe (mm)	420
Max. Breite der Schnittstelle (mm)	465
Fischer enthalten	Ja
Nivellierfunktion	Horizontale Ausrichtung nach der Installation
Verschließbar	True
Verriegelungsoptionen	Schloss enthalten / integriert
Max. Abstand zur Wand (mm / inch)	511 / 20.12
Max. horizontale Lochung (mm)	400
Max. Bildschirmgröße (Zoll)	55
Max. vertikale Lochung (mm)	400
Min. Abstand zur Wand (mm / inch)	116 / 4.57
Min. horizontale Lochung (mm)	100
Min. Bildschirmgröße (Zoll)	39
Min. vertikale Lochung (mm)	100
Anzahl der Drehpunkte	3
Universelles oder festes Lochmuster	Universell

VOGEL'S HOLDING BV (©)

Alle Rechte vorbehalten.
Druckfehler, technische
Änderungen und
Preisänderungen vorbehalten.

Datum: 2023-01-30



Vogel's. For Sure.